

# Elettrovalvola a 3 vie Tenuta in elastomero Serie SY100

**Bassi consumi: 0.5W (Standard, senza indicatore ottico)  
(Valore di corrente : 21mA a 24V cc)**

\*Esecuzione per portate elevate: 0.75W (Valore di corrente : 31mA a 24V cc)

**Dimensione corpo: 10mm**  
7.85 Nl/min (Modello standard)  
11.78 Nl/min (Esecuzione per portate elevate)

**Lunga durata**  
100 milioni di cicli (Test SMC di durata)

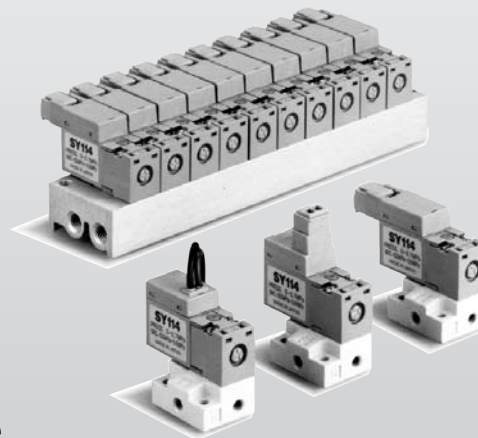
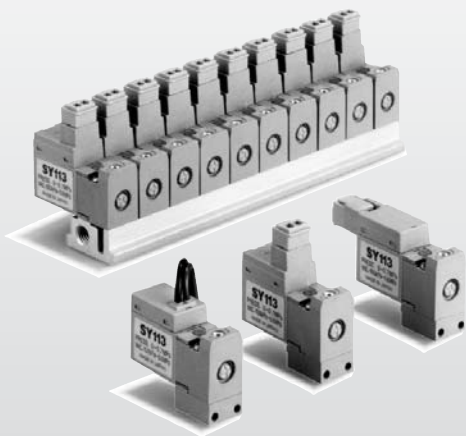

**Possibili applicazioni con vuoto**

Utilizzabile fino a 100kPa

**Rame esente**

Le parti a contatto con i fluidi non contengono rame.

**Colori brillanti e design attuale**

Le nuove rifiniture rendono più gradevole  
l'ambiente di lavoro.

**SY100/ Esempio applicativo** (I simboli pneumatici indicati costituiscono degli esempi tipici).

① Soffiaggio

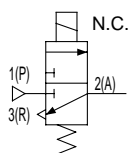

② Controllo circuito vuoto

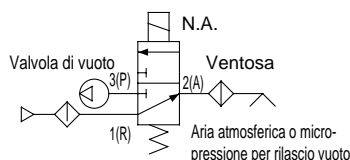

③ Comando cilindro a semplice effetto

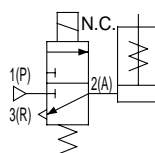

④ Operazione per valvola controllo fluido ad azionamento pneumatico

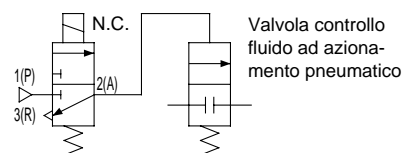

I valori riportati nel catalogo sono solamente indicativi.

SY

SYJ

VK

VZ

VT

VT

VP

VG

VQ

VQZ

## ⚠ Avvertenze

Leggere attentamente prima dell'uso. Vedere istruzioni di sicurezza e precauzioni comuni da p.0-33 a 0-36.

### ⚠ **Attenzione** Funzionamento dell'azionamento manuale

Assicurarsi che non vi siano situazioni pericolose dato che l'azionamento manuale attiva tutte le attrezzature collegate.

#### ■ A impulsi non bloccabile [Modello standard]

Premere in direzione della freccia.

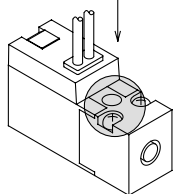

#### ■ A cacciavite bloccabile [B]

Ruotare in direzione della freccia.

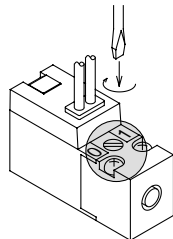

#### ■ A cacciavite bloccabile [D]

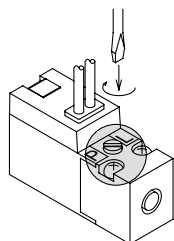

#### ■ A leva bloccabile [E]

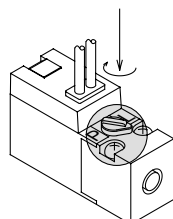

(La pressione attiva la valvola. La valvola può essere bloccata nella posizione dell'azionamento manuale ruotandola nella direzione della freccia e mantenendola premuta. Se non viene ruotata, può essere utilizzata come esecuzione a impulsi non bloccabile.)

#### ⚠ **Precauzione**

Operare l'azionamento manuale B e D in modo delicato ed usando un cacciavite di piccole dimensioni.  
[Coppia di serraggio: 0.1Nm o meno]

### ⚠ **Precauzione**

#### Come usare il connettore ad innesto

##### ① Collegamento e scollegamento del connettore

● **Collegamento:** Premere il connettore sui terminali del solenoide, assicurandosi che il labbro provvisto sulla linguetta sia saldamente posizionato nella scanalatura provvista sul coperchio.

● **Scollegamento:** Premere la leva contro il connettore e tirare lo stesso fino ad estrarlo.

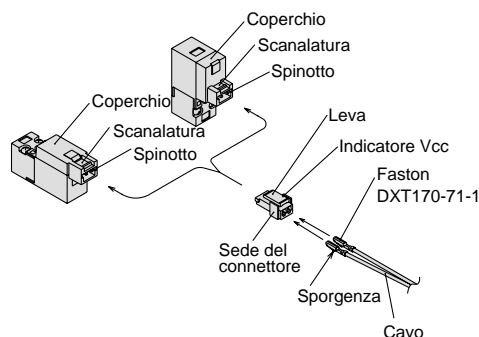

##### ② Fissaggio di cavi e faston

Spelare di  $3,2 \pm 3,7$ mm le estremità dei cavi, inserirle in un faston e fissarlo mediante apposito attrezzo. Evitare che l'isolamento dei cavi interferisca con il faston. Usare solamente un attrezzo apposito.

(Per la fornitura degli speciali attrezzi per fissaggio, contattare SMC.)

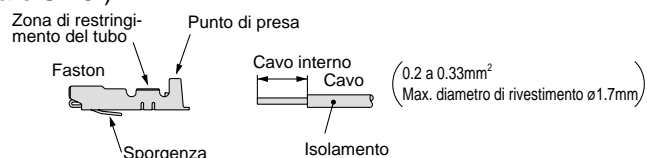

##### ③ Collegamento e scollegamento di faston e cavo

###### ● Collegamento

Inserire il faston nella sede (indicata con A, B, COM) del connettore. Premere fino a battuta e bloccare agganciando la sporgenza del faston nell'apposita sede prevista nel connettore. Confermare l'avvenuto aggancio tirando leggermente il filo.

###### ● Scollegamento

Per estrarre il faston dal connettore premere la sporgenza del faston stesso con un utensile appuntito ( $\approx 1$ mm). Se il faston deve essere riutilizzato, piegare leggermente la sporgenza verso l'esterno.

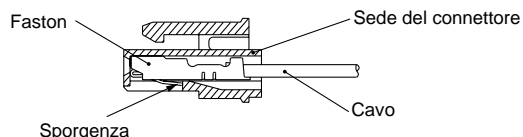

#### Lunghezza del cavo del connettore ad innesto

La lunghezza standard è di 300mm, ma sono disponibili anche le misure indicate qui di seguito.

#### Codici di ordinazione del connettore

Per Vcc: **SY100-30-4A-**

Senza cavo: **SY100-30-A**  
(Solo con un connettore e e faston)

#### Codici di ordinazione

Se si desiderasse ordinare un cavo di misura superiore ai 300mm standard, si prega di indicare il codice della valvola e quello del connettore separatamente.  
Esempio: Lunghezza cavo 2000mm

Per Vcc  
**SY114-5LO**  
**SY100-30-4A-20**

#### ● Lunghezza cavo

—	300mm
<b>6</b>	600mm
<b>10</b>	1000mm
<b>15</b>	1500mm
<b>20</b>	2000mm
<b>25</b>	2500mm
<b>30</b>	3000mm
<b>50</b>	5000mm

## Soppressore di picchi

<CC>

Grommet, connettore ad innesto L ed M

### ■Modello standard (con polarità) Con soppressore di picchi

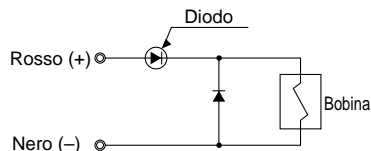

### Indicatore ottico e soppressore di picchi (□Z)

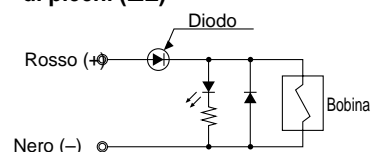

### ■Non polarizzato Con soppressore di picchi ("□R")

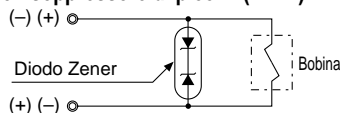

### ■Indicatore ottico e soppressore di picchi ("□U")

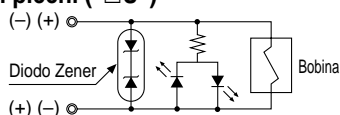

· Collegare i cavi alle indicazioni ⊕ (positivo) e ⊖ (negativo) situate sul connettore.

Nel tipo senza polarità, i cavi possono essere collegati a una qualunque delle due.

· Se Vcc non è da 12 o 24, un cablaggio errato causerà danni al circuito soppressore di picchi (una polarità errata causa problemi).

· I solenoidi, i cui cavi sono stati precollegati, presentano il lato positivo rosso e il lato negativo nero.

## ⚠ Precauzione

Poiché, nel caso di un diodo, vi è del voltaggio residuo che dipende dal tipo di protezione e dalla tensione nominale, prestare attenzione ai picchi sul lato del controllore. (Voltaggio residuo del diodo: ≈1V)

## Connettore con coperchio di protezione

Il connettore con coperchio aumenta la protezione dalla polvere.

●Efficace nella prevenzione di possibili corto circuiti dovuti ad impurezze a contatto con il connettore.

●La protezione è in gomma cloroprenica dalle eccellenti caratteristiche di impermeabilità e isolamento elettrico. Ad ogni modo è buona norma evitare il contatto con olii da taglio.

●Il cavo tondo conferisce sobrietà.

### Codici di ordinazione

SY100-68-A

●Cavo (L)

—	300mm
6	600mm
10	1000mm
15	1500mm
20	2000mm
25	2500mm
30	3000mm
50	5000mm

## Connettore con coperchio/Dimensioni

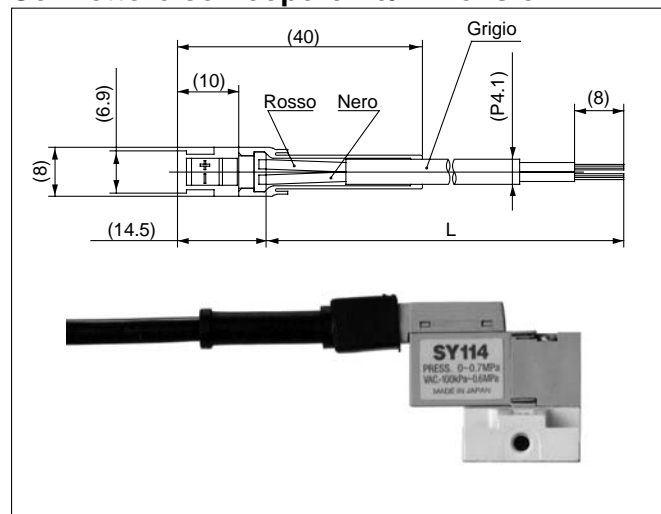

### ●Codici di ordinazione

Indicare il codice del connettore con coperchio oltre al codice dell'elettrovalvola senza il connettore del connettore ad innesto.

<Esempio 1> Lunghezza cavi: 2000mm

SY114-5LOZ-M3-Q

SY100-68-A-20

<Esempio 2> Lunghezza cavi: 300mm (Standard)

SY114-5LPZ-M3-Q

Simbolo del connettore con coperchio

\*In questo caso, non è necessario indicare codici di connettori con coperchio.

SY

SYJ

VK

VZ

VT

VT

VP

VG

VQ

VQZ

# 3 vie ad azionamento diretto

## Tenuta in elastomero

# Serie SY100

### Modello



Corpo con attacchi filettati



Montaggio su base

Azion.	Modello	Esecuz.	Campo pressione di esercizio (MPa)	Applicazione con il vuoto (MPa)		Sez. equiv. (mm <sup>2</sup> ) (Nl/min)	Peso (g) <sup>(2)</sup>	
				Attacco P	Attacco R		Grommet	Connettori ad innesto L, M
N.C.	<b>SY11<sub>3</sub></b>	Standard	0 ÷ 0.7	-100kPa ÷ 0.6	-100kPa ÷ 0	0.14 (7.85)		
N.C.	<b>SY11<sub>3</sub>A</b>	Portate elevate	0 ÷ 0.7	-100kPa ÷ 0.6	-100kPa ÷ 0	0.22 (11.78)	SY1□3 (A): 13 SY1□4 (A): 24	SY1□3 (A): 15 SY1□4 (A): 26
N.A.	<b>SY12<sub>3</sub></b> <sup>(1)</sup>	Standard	0 ÷ 0.7	-100kPa ÷ 0	-100kPa ÷ 0.6	0.14 (7.85)	(Senza sub-piastra 12)	(Senza sub-piastra 14)
N.A.	<b>SY12<sub>3</sub>A</b> <sup>(1)</sup>	Portate elevate	0 ÷ 0.7	-100kPa ÷ 0	-100kPa ÷ 0.6	0.22 (11.78)		

Nota 1) SY123/SY124 e SY123/SY124 A: Alimentare pressione dall'attacco 1(R) e scaricare dall'attacco 3(P).

Nota 2) Valore per cc.

### Caratteristiche

Fluido	Aria
Temperatura d'esercizio (°C)	Max. 50°C
Tempo di risposta (ms) <sup>(1)</sup>	≤10ms 20
Max. frequenza di esercizio (Hz)	
Azionamento manuale	A impulsi non bloccabile, A cacciavite bloccabile, A leva bloccabile Non richiesta
Lubrificazione	Universale
Posizione di montaggio	150/30
Resistenza agli urti e alle vibrazioni (m/s <sup>2</sup> ) <sup>(2)</sup>	Protezione antipolvere
Struttura di protezione	

Nota 1) In base alle prove di prestazione dinamica JIS B8374-1981 (Temperatura bobina 20°C, con tensione nominale, senza soppressore di picchi)

Nota 2) Resistenza agli urti: Non si è verificato alcun malfunzionamento durante il test di resistenza agli urti in direzione assiale e nella direzione perpendicolare alla valvola, ogni volta che essa è stata energizzata e disenergizzata (valore in fase iniziale).

Resistenza alle vibrazioni: Non è risultato alcun malfunzionamento dal test con scansione da 8.3 a 2000Hz, in direzione dell'asse della valvola e perpendicolarmente ad essa ogni volta che è stata energizzata e disenergizzata (valore allo stadio iniziale).

### Simbolo

SY11<sub>3</sub>(A)

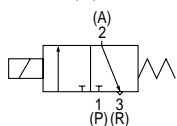

SY12<sub>3</sub>(A)

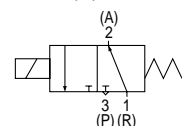

P.2.1-15

### Caratteristiche del solenoide

Serie		SY1 <sub>24</sub> <sup>13</sup>	SY1 <sub>24</sub> <sup>13</sup> A
Connessione elettrica		Grommet (G), (H), Connettore ad innesto L (L), Connettore ad innesto M (M)	
Tensione nominale bobina (V)	Vcc	24, 12, 6, 5, 3	
Tensione ammissibile		-10 ÷ +10%	
Consumo di potenza (W) <sup>(1)</sup>	Vcc	0.5W (Con indicatore ottico: 0.55W)	0.75W (Con indicatore ottico: 0.8W)
Soppressore di picchi		Diodo	
Indicatore ottico		LED	

(1) Tensione nominale

## Codici di ordinazione

### Standard (7.85 N/min)

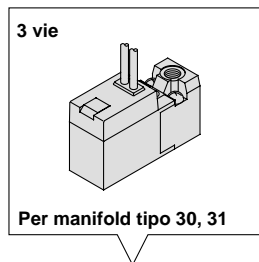

Standard : Corpo con  
(N/min: 7.85) attacchi filettati

Standard : Montaggio  
(N/min: 7.85) su base

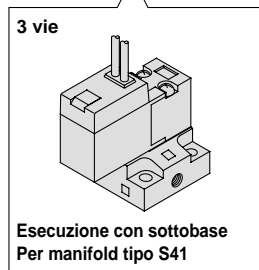

#### Azionamento

1	NC
2	NA

#### Tensione nominale

5	24V cc
6	12V cc
V	6V cc
S	5V cc
R	3V cc
9	≤ 50V

Consultare SMC  
per altre tensioni (9)

#### Connessione elettrica

24V, 12V, 6V, 5V, 3V cc			
Grommet	Conn. ad innesto L	Connettore ad innesto M	
G: Cavo da 300mm	L: Cavo da 300mm	M: Cavo da 300mm	MN: Senza cavo
H: Cavo da 600mm	LN: Senza cavo	LO: Senza connettore	MO: Senza connettore

\*LN e MN sono dotati di 2 faston.

Tipo di protezione  
classe III (Indicazione: ◊)

### Con indicatore ottico e soppressore di picchi

—	Con indicatore ottico e soppressore di picchi
S	Con soppressore di picchi
Z	Con indicatore ottico e soppressore di picchi
U	Con indicatore ottico e soppressore di picchi (Non polarizzato)

#### Connessioni

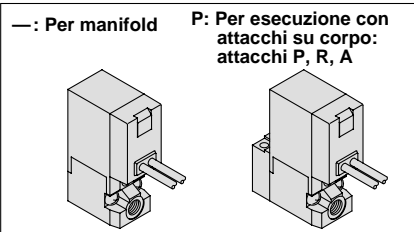

#### Supporto

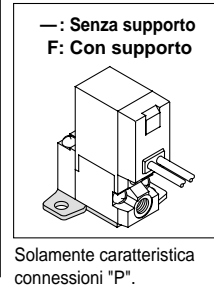

#### Attacco di connessione

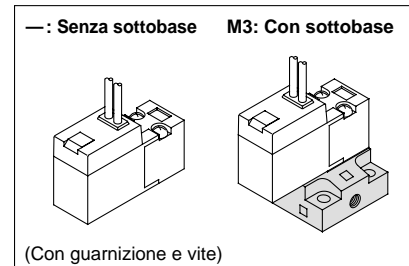

#### Azionamento manuale

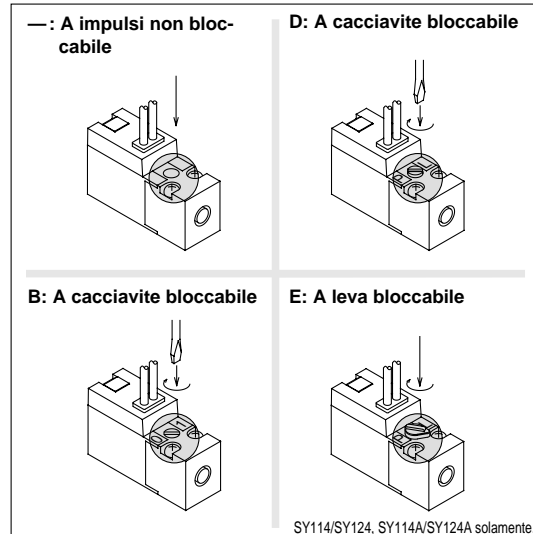

SY

SYJ

VK

VZ

VT

VT

VP

VG

VQ

VQZ

# Serie SY100

## Codici di ordinazione

### Portate elevate (11.78 N<sub>d</sub>/min)

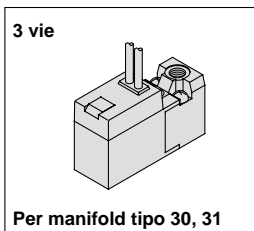

Portate elevate : Corpo con  
(11.78 N<sub>d</sub>/min) attacchi filettati

**SY1 1 3 A — 5 L** [ ] [ ] [ ] **M3 — -Q**

Portate elevate : Montaggio  
(11.78 N<sub>d</sub>/min) su base

**SY1 1 4 A — 5 M** [ ] [ ] [ ] **-Q**

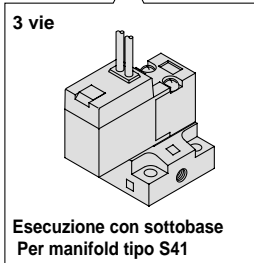

#### Azionamento

1	NC
2	NA

#### Tensione nominale

5	24V cc
6	12V cc
V	6V cc
S	5V cc
R	3V cc
9	< 50V

Consultare SMC  
per altre tensioni (9)

#### Portate elevate

#### Indicatore ottico e soppressore di picchi

—	Senza indicatore ottico e soppressore di picchi
S	Con soppressore di picchi
Z	Con indicatore ottico e soppressore di picchi
U	Con indicatore ottico e soppressore di picchi (Non polarizzato)

#### Connessioni

—: Per manifold P: Per esecuzione con  
attacchi su corpo:  
attacchi P, R, A

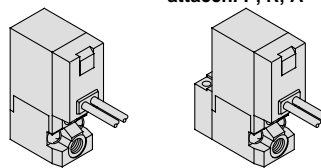

#### Supporto

—: Senza supporto  
F: Con supporto

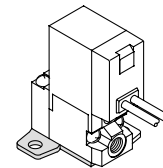

#### Attacco di connessione

—: Senza sottobase M3: Con sottobase

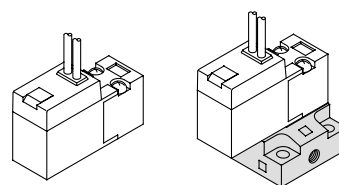

#### Connessione elettrica

24V, 12V, 6V, 5V, 3V cc			
Grommet	Conn. ad innesto L	Connettore ad innesto M	
G: Cavo da 300mm	L: Cavo da 300mm	M: Cavo da 300mm	MN: Senza cavo
H: Cavo da 600mm	LN: Senza cavo	LO: Senza connettore	MO: Senza connettore

\*LN e MN comprendono 2 faston.

#### Azionamento manuale

—: A impulsi non bloccabile D: A cacciavite bloccabile

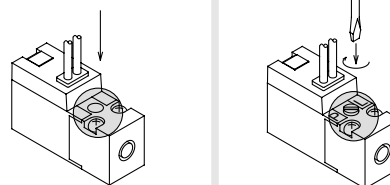

B: A cacciavite bloccabile E: A leva bloccabile

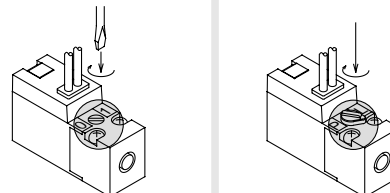

SY114/SY124, SY114A/SY124A solamente.

⚠ Tipo di protezione  
classe III (Indicazione: ⚡)

## Costruzione

### SY114, SY114A

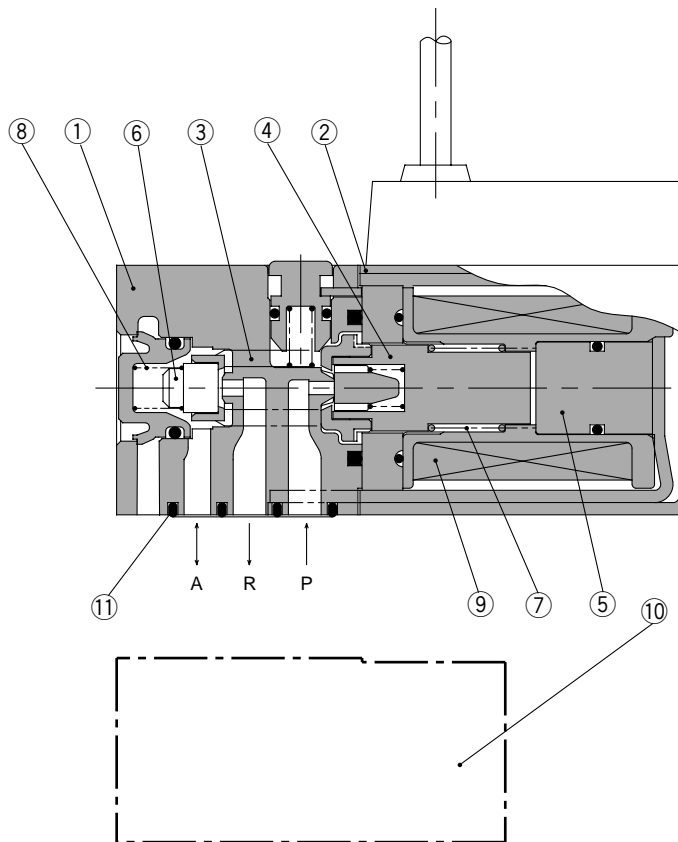
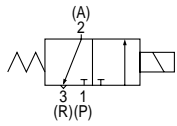

SY

SYJ

VK

VZ

VT

VT

VP

VG

VQ

VQZ

### Componenti

N.	Descrizione	Materiale	Note
①	Corpo	Resina	Grigio
②	Coperchio	Resina	Grigio
③	Stelo di spinta	Resina	—
④	Assieme armatura	Acciaio inox, NBR	—
⑤	Anima	Acciaio inox	—
⑥	Otturatore di scarico	NBR	—
⑦	Molla di ritorno	Acciaio inox	—
⑧	Molla otturatore	Acciaio inox	—
⑨	Assieme bobina	—	—

### Parti di ricambio

N.	Descrizione	Codici	Materiale
⑩	sottobase	SY100-74-1-Q	Zinco pressofuso
⑪	Guarnizione	VJ100-6-1-Q	NBR

### Codici di ordinazione del connettore

Per Vcc: **SY100-30-4A** 

Senza cavo: **SY100-30-A**  
(Solo con un connettore e 2 faston)

#### ●Cavo

—	300mm
6	600mm
10	1000mm
15	1500mm
20	2000mm
25	2500mm
30	3000mm
50	5000mm

# Serie SY100

## Corpo con attacchi filettati

Grommet (G), (H): SY1<sub>2</sub><sup>1</sup>3 (A)-□<sub>H</sub>□□-PM3 (-F) -Q

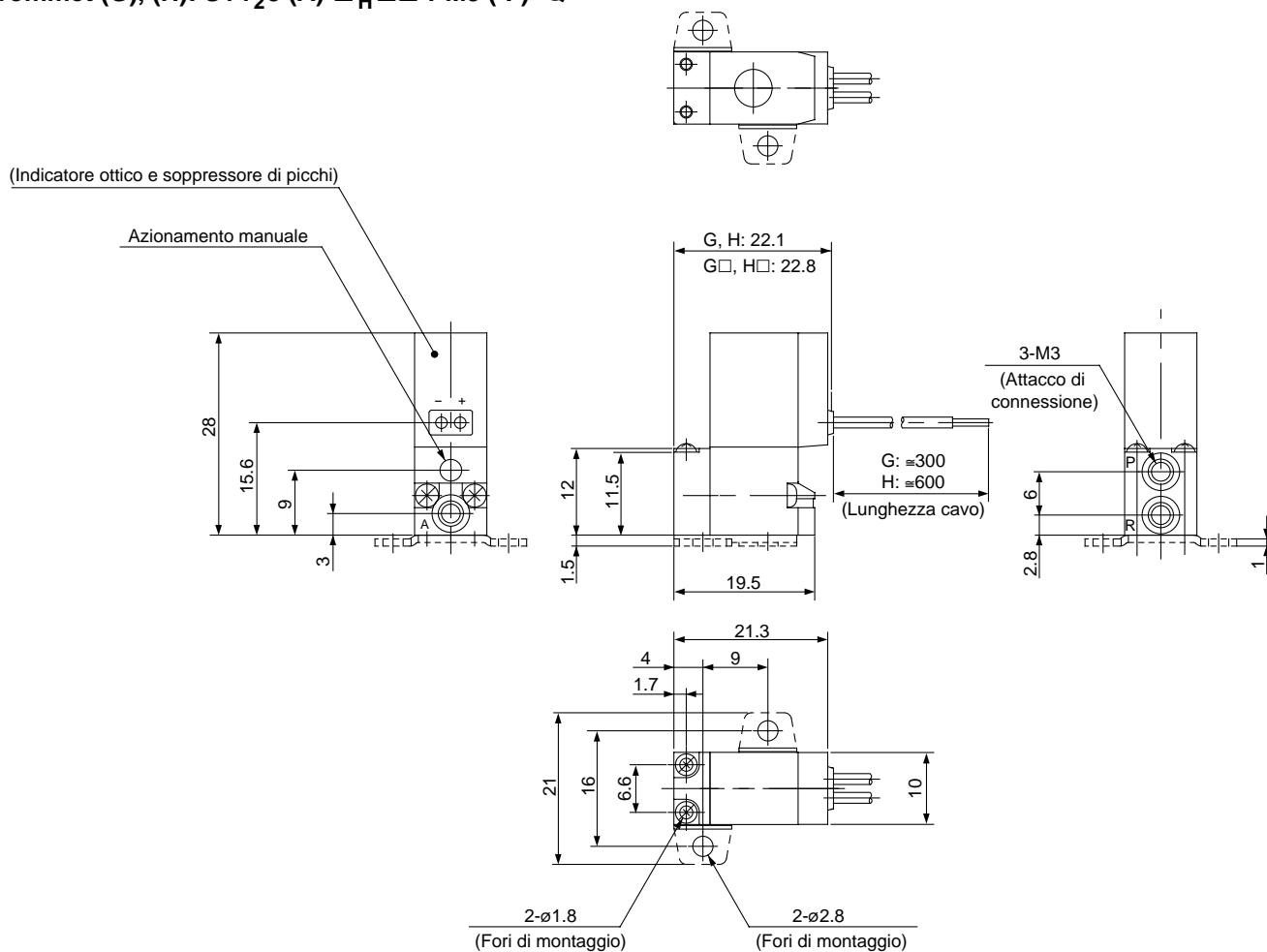

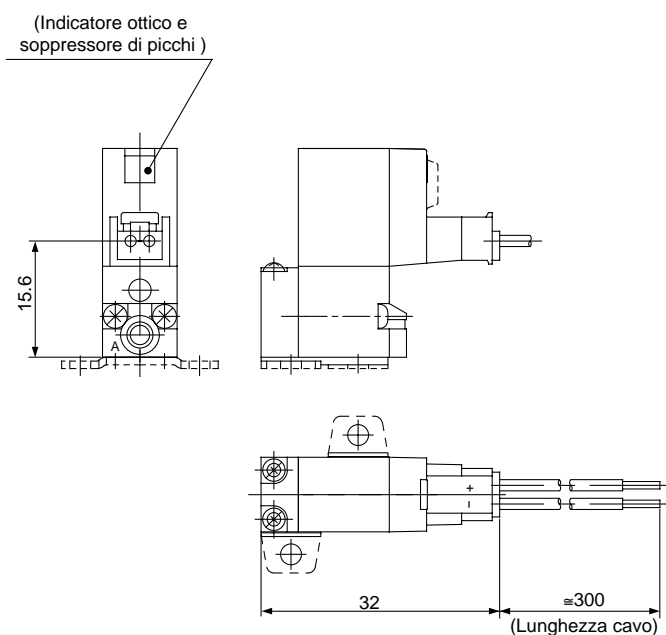

## Connettore ad innesto L (L): SY1<sub>2</sub><sup>1</sup>3 (A)-□L□□-PM3 (F)-Q

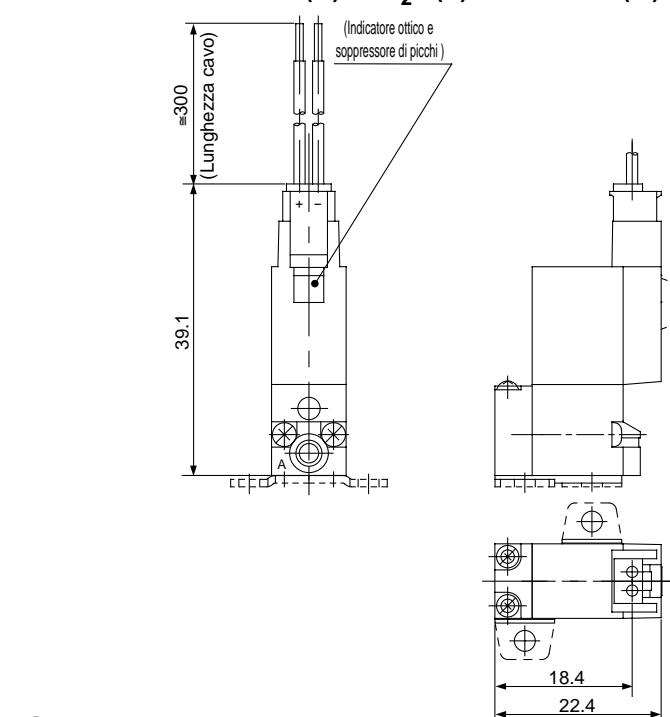

## Connettore ad innesto M (M): SY1<sub>2</sub><sup>1</sup>3 (A)-□M□□-PM3 (-F)-Q



 \* Altre dimensioni sono uguali a quelle del grommet.

 \* Altre dimensioni sono uguali a quelle del grommet.

## Montaggio su base (Con sottobase)

Grommet (G), (H): SY1<sub>24</sub> (A)-□<sup>G</sup>□□-M3-Q

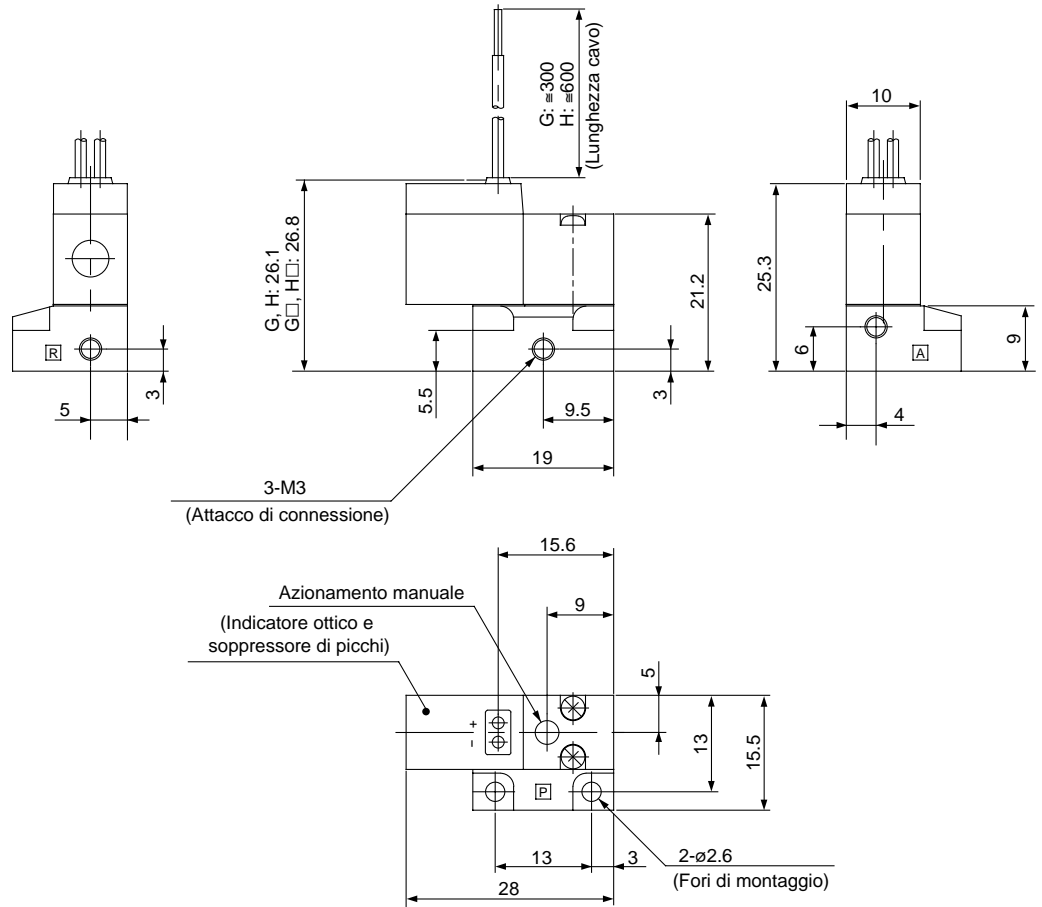

SY

SYJ

VK

VZ

VT

VT

VP

VG

VQ

VQZ

## Connettore ad innesto L (L): SY1<sub>24</sub> (A)-□L□□-M3-Q

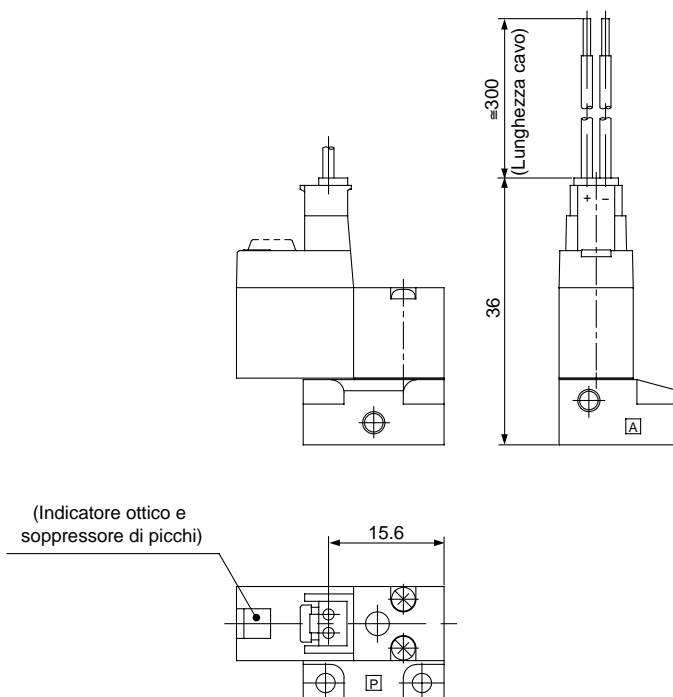

## Connettore ad innesto M (M): SY1<sub>24</sub> (A)-□M□□-M3-Q

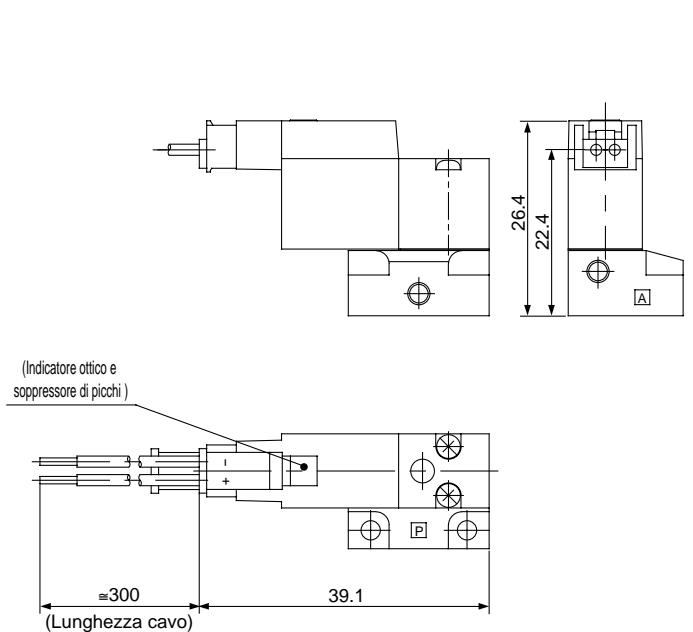

\* Altre dimensioni sono uguali a quelle del grommet.



\* Altre dimensioni sono uguali a quelle del grommet.

# Serie SY100 Manifold

## Caratteristiche

Esecuzione		30 <sup>(4)</sup>	31	S41
Esecuzione manifold		Base singola/montaggio B		
P (Alim.)/R (Scarico) Stazioni della valvola		Alimentazione comune/Scarico comune		
		Da 2 a 10 stazioni	Da 2 a 20 stazioni	
Attacco A	Posizione	Valvola		Base
	Direzione	Superiore		Laterale
Attacco	Attacchi P, R	M3	M5	
	Attacco A	0.14 (7.85)		M3, M5
Sez. equivalente della valvola mm <sup>2</sup> (Nl/min) <sup>(1)</sup>	SY1□3	0.21 (11.78)		—
	SY1□3A	—		—
	SY1□4	—		0.13 (6.87)
	SY1□4A	—		0.2 (10.8)



Nota 1) Se montato su base manifold

Nota 2) SY114 (A) e SY124 (A) non possono essere montate sullo stesso manifold.

Nota 3) Nel caso di SY124 (A): alimentare dall'attacco R e scaricare dall'attacco P.

Nota 4) Il tipo 30 è applicabile solo per SY113 e SY113A. Non sono possibili connessioni all'attacco di scarico

## Codici di ordinazione della base manifold (Esempio d'ordine)

### Esempio

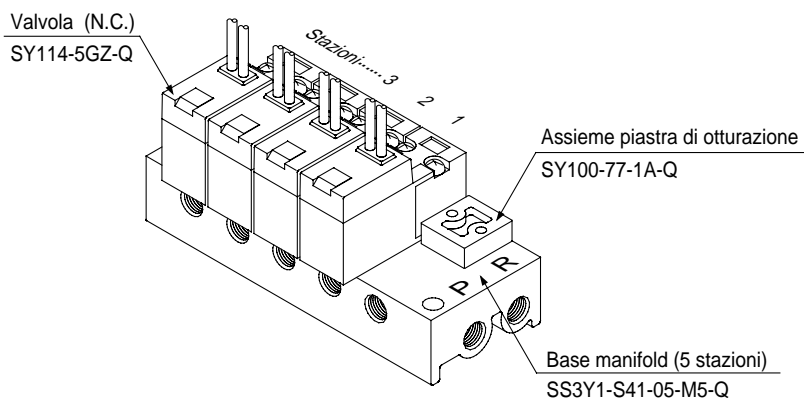

**SS3Y1-S41-05-M5-Q**.....1set (Codice manifold tipo S41 a 5 stazioni)

**SY100-77-1A-Q**.....1set (Codice assieme piastra di otturazione)

**SY114-5GZ-Q**.....4set (Valvola)

Indicare i codici della valvola installata e dell'opzione in modo separato sotto il codice del manifold.



Tipo di protezione  
classe III (Indicazione: ⚡)

## Alimentazione comune/Scarico comune

### Tipo 30

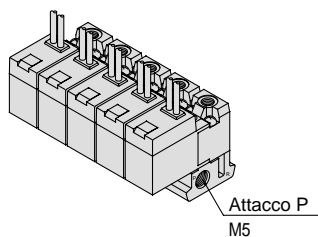

Codici di ordinazione

**SS3Y1 - 30 - 05 - F-Q**

● Stazioni

02	2 stazioni
⋮	⋮
10	10 stazioni

Elettrovalvola applicabile <sup>(1)</sup>

SY113-□□□□-M3-Q  
SY113A-□□□□-M3-Q

Piastra di otturazione applicabile

SY100-77-1A-Q



Nota 1) Non sono possibili connessioni all'attacco di scarico

### Tipo 31

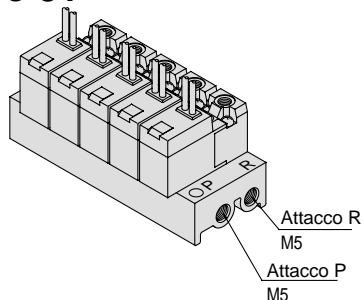

Codici di ordinazione

**SS3Y1 - 31 - 05 - Q**

● Stazioni

02	2 stazioni
⋮	⋮
20	20 stazioni

Elettrovalvola applicabile <sup>(1)</sup>

SY113-□□□□-M3-Q  
SY113A-□□□□-M3-Q  
SY123-□□□□-M3-Q  
SY123A-□□□□-M3-Q

Piastra di otturazione applicabile

SY100-77-1A-Q



Nota 1) SY113 (A) e SY123 (A) non possono essere montate sullo stesso manifold.

### Tipo S41

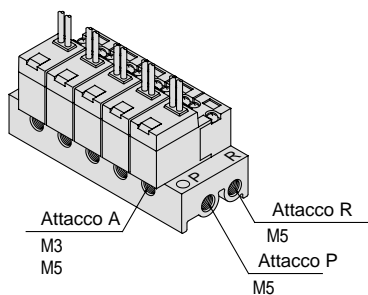

Codici di ordinazione

**SS3Y1 - S41 - 05 - M3 - Q**

● Stazioni

02	2 stazioni
⋮	⋮
20	20 stazioni

● Attacco A

M3	M3 X 0.5
M5	M5 X 0.8

Elettrovalvola applicabile <sup>(1)</sup>

SY114-□□□□-Q  
SY114A-□□□□-Q  
SY124-□□□□-Q  
SY124A-□□□□-Q

Piastra di otturazione applicabile

SY100-77-1A-Q



Nota 1) SY114 (A) e SY124 (A) non possono essere montate sullo stesso manifold.



Tipo di protezione classe III (Indicazione: ⚡)

## Combinazione di elettrovalvola e guarnizione base manifold

### Corpo con attacchi filettati

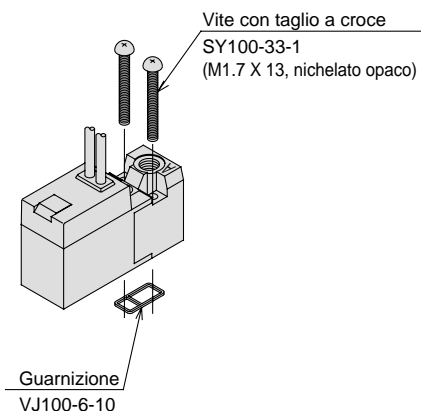

#### Base applicabile

sottobase (Per corpo con attacchi filettati)  
SS3Y1-Tipo 30 } Base manifold  
SS3Y1-Tipo 31 }

### Montaggio su base

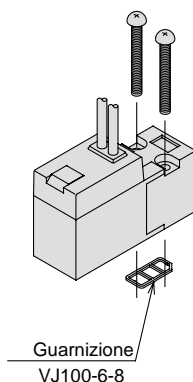

#### Base applicabile

sottobase  
Base manifold tipo S41-SS3Y1

## Assieme piastra di otturazione

Codici: SY100-77-1A-Q

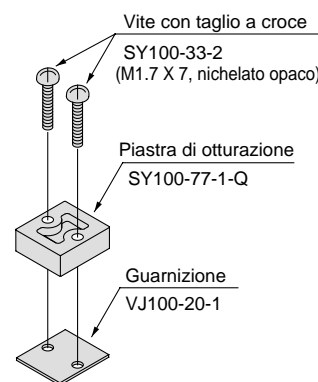

#### Base applicabile

sottobase  
SS3Y1- Tipo 30 } Base manifold  
SS3Y1- Tipo 31 }  
SS3Y1- Tipo S41 }

# Serie SY100

## Manifold tipo 30: Attacchi superiori/SS3Y1-30- Stazione -F-Q

Grommet (G), (H)

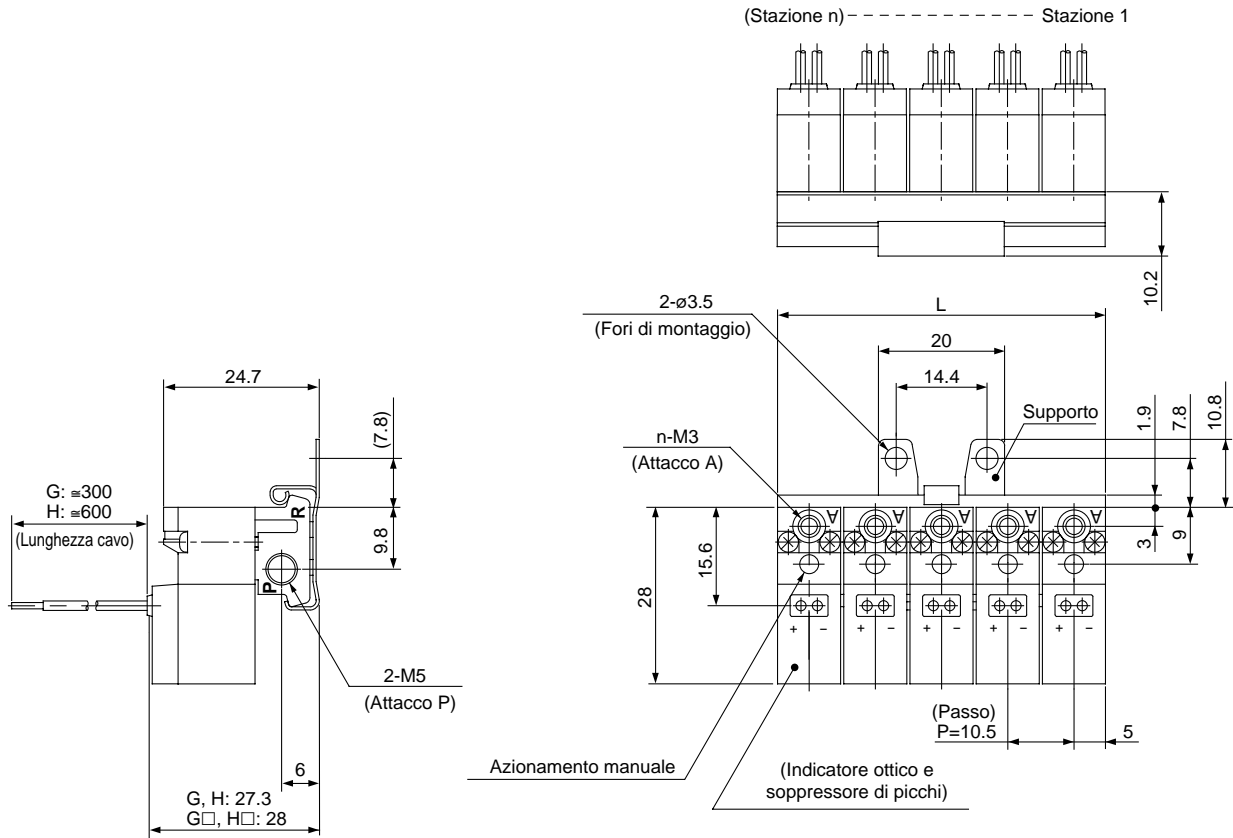

\* Poichè al momento della consegna nessun supporto è montato, installarne uno nella posizione corretta.  
(Fissare due supporti se vi sono più di 5 stazioni)

### Connettore ad innesto L (L)

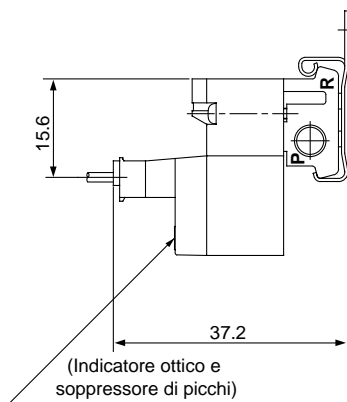

### Connettore ad innesto M (M)

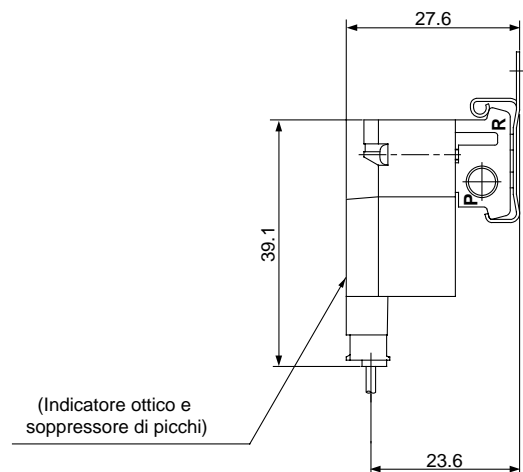

\* Altre dimensioni sono uguali a quelle del grommet.



\* Altre dimensioni sono uguali a quelle del grommet.

Stazione	2	3	4	5	6	7	8	9	10
L	20.5	31	41.5	52	62.5	73	83.5	94	104.5

## Manifold tipo 31: Attacchi superiori/SS3Y1-31-Stazione-Q

Grommet (G), (H)

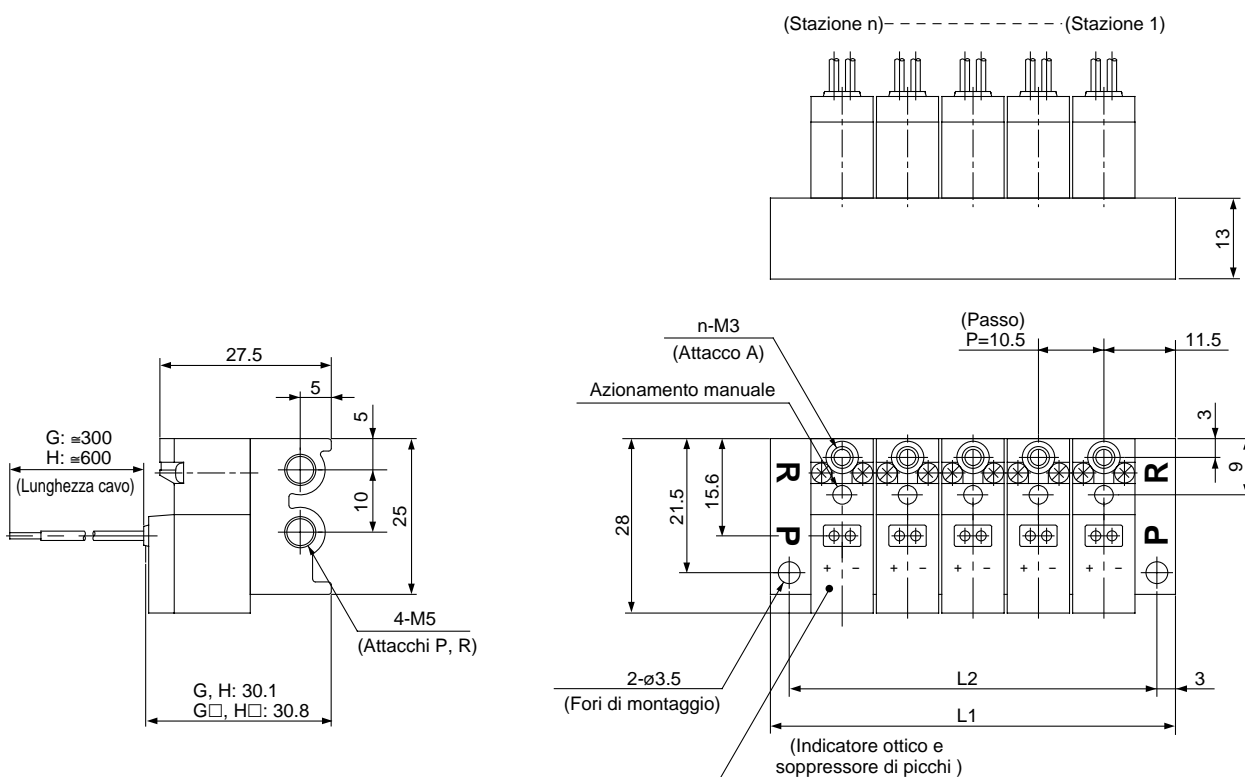

SY

SYJ

VK

VZ

VT

VT

VP

VG

VQ

VQZ

### Connettore ad innesto L (L)

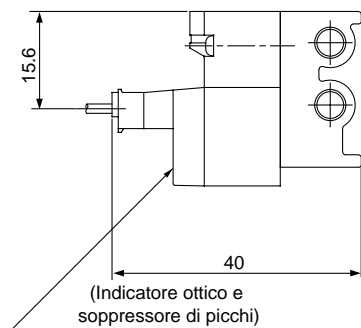

\* Altre dimensioni sono uguali a quelle del grommet.

### Connettore ad innesto M (M)

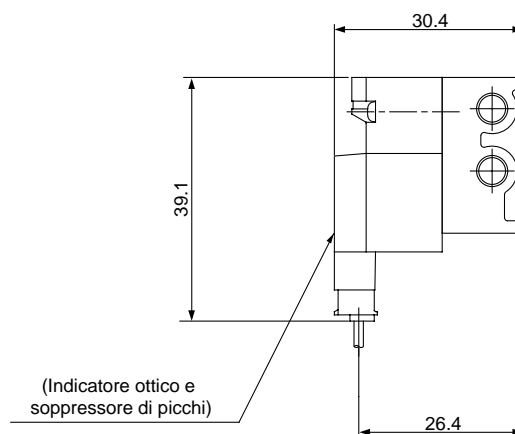

\* Altre dimensioni sono uguali a quelle del grommet.

Stazione	2	3	4	5	6	7	8	9	10	11	12	13	14	15	16	17	18	19	20
L1	33.5	44	54.5	65	75.5	86	96.5	107	117.5	128	138.5	149	159.5	170	180.5	191	201.5	212	222.5
L2	27.5	38	48.5	59	69.5	80	90.5	101	111.5	122	132.5	143	153.5	164	174.5	185	195.5	206	216.5

# Serie SY100

## Manifold tipo S41: Attacchi laterali/SS3Y1-S41- Stazione -M3/M5-Q

### Grommet (G), (H)

#### In caso di M5

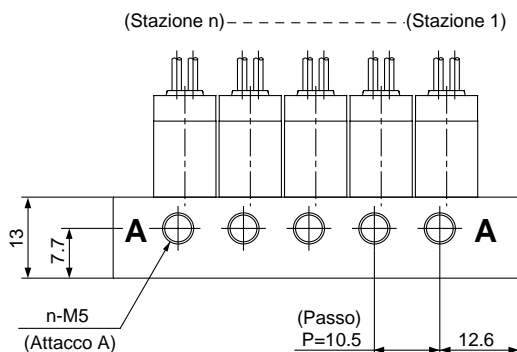

#### In caso di M3

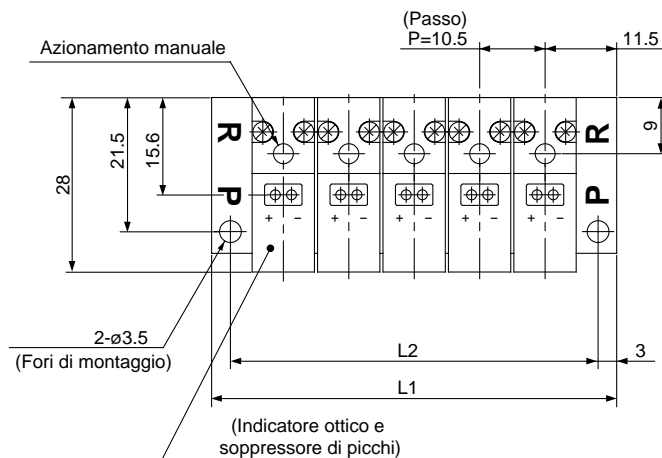
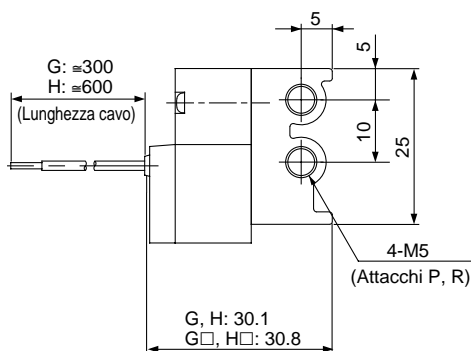
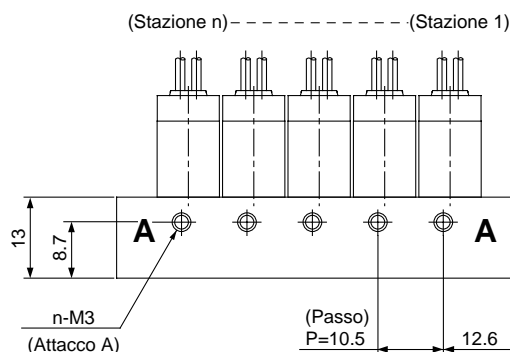

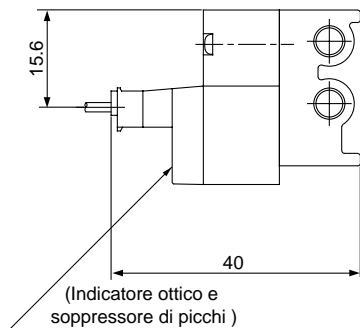

### Connettore ad innesto L (L)

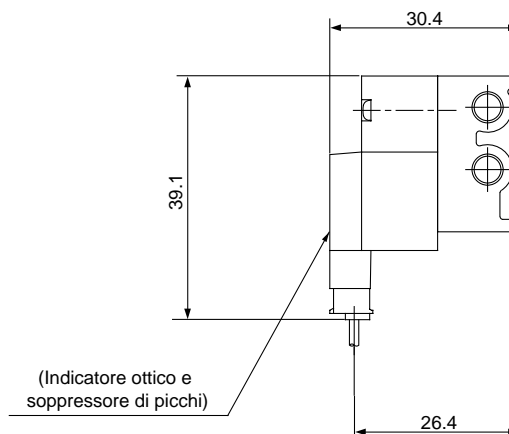

### Connettore ad innesto M (M)



 \* Altre dimensioni sono uguali a quelle del grommet.

 \* Altre dimensioni sono uguali a quelle del grommet.

Stazione	2	3	4	5	6	7	8	9	10	11	12	13	14	15	16	17	18	19	20
L1	33.5	44	54.5	65	75.5	86	96.5	107	117.5	128	138.5	149	159.5	170	180.5	191	201.5	212	222.5
L2	27.5	38	48.5	59	69.5	80	90.5	101	111.5	122	132.5	143	153.5	164	174.5	185	195.5	206	216.5

## Risparmio di potenza

Il risparmio di consumo di potenza, circa 1/3 in meno rispetto ad un prodotto standard, si ottiene riducendo la potenza elettrica durante il mantenimento. (Ciò risulta particolarmente efficace quando il tempo di energizzazione supera i 62ms con una tensione nominale di 24V cc).

### Caratteristiche

Serie		SY1 <sup>1</sup> <sub>2</sub> <sup>3</sup> <sub>4</sub> T	SY1 <sup>1</sup> <sub>2</sub> <sup>3</sup> <sub>4</sub> AT
Tensione nominale bobina (V)		24, 12V cc	
Consumo di potenza (W)	Spunto	0.55	0.8
	Regime	0.22	0.3

La caratteristiche non menzionate sono quelle standard.

### Codici di ordinazione

**Corpo con attacchi filettati** SY1 1 3  T- 5 L Z  -  M3-

**Montaggio su base** SY1 1 4  T- 5 M Z  -

#### Azionamento

1	Normalmente chiusa
2	Normalmente aperta

#### Su richiesta

-	Standard
A	Esecuzione per portate elevate

#### Tensione nominale

5	24V cc
6	12V cc

Indicare nello stesso modo dei modelli standard.

### Principi di Funzionamento

Il consumo di potenza durante il mantenimento viene ridotto con il circuito mostrato sotto. Vedere la forma dell'onda elettrica mostrata sotto.

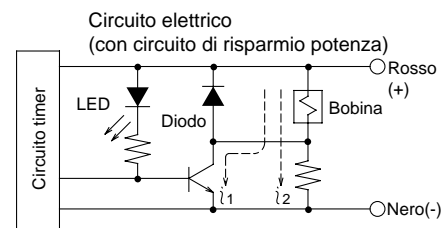

1: Corrente di punta; 2: Corrente di mantenimento

#### <Forma dell'onda elettrica dell'esecuzione risparmio di potenza, SY1<sup>1</sup><sub>2</sub><sup>3</sup><sub>4</sub>T>

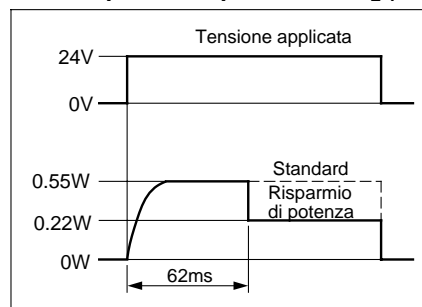

#### <Forma dell'onda elettrica dell'esecuzione risparmio di potenza, SY1<sup>1</sup><sub>2</sub><sup>3</sup><sub>4</sub>AT>

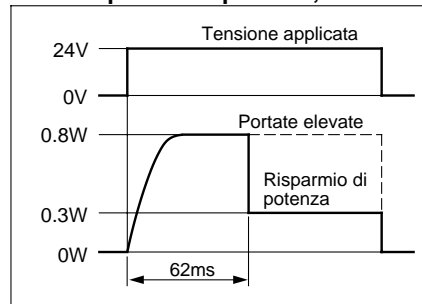

SY  
SYJ  
VK  
VZ  
VT  
VT  
VP  
VG  
VQ  
VQZ

